



# UNIVERSAL AFPUDSERE

Prisliste 2019

## MODEL JOLLY

JOLLY 210



Til græsarealer,  
sportspladser m.v.



### Standardudstyr:

Single speed gearbox 540 rpm  
Universal 3-punkt hitch cat. I (210 = cat. II)  
Juster- og drejbare hjul  
Kraftoverføringsaksel

### Ekstra udstyr:

Mulch udstyr - gælder ikke 210 kr. 3.000  
Tillæg frontmontering, 1000 rpm kr. 1.500  
Tillæg frontmontering, 2000 rpm kr. 1.500  
- gælder ikke 210  
Hydraulisk træk *Forhør*

Model	Traktor		Arb.bredde		Totalbredde		Klipningshøjde		rpm	stk.	kg	Pris ex. moms
	kW	HP	cm	cm	cm	cm						
JOLLY 120	10-30	14-40	120	125	60	60	540	3	165	13.500		
JOLLY 150	17-30	23-40	150	155	75	75	540	3	190	15.200		
JOLLY 180	24-30	32-40	180	185	90	90	540	3	225	16.800		
JOLLY 210	26-37	35-50	210	215	105	105	540	3x2	365	20.300		

## MODEL BIRBA

Vendbar  
Afklip op til Ø2 cm



Til Mini-traktorer.



### Standardudstyr:

Gearbox 540 rpm med friløb  
Universal 3-punkt hitch cat. I  
Selvrensende justerbar rullevalse  
Slæbesko  
Kraftoverføringsaksel  
Hammerkniv 21

### Ekstra udstyr:

Mulighed for frontmontering,  
1000 rpm kr. 1.500  
Hydraulisk træk *Forhør*

Model	Traktor		Arb.bredde		Totalbredde		Klipningshøjde		rpm	stk.	kg	Pris ex. moms
	kW	HP	cm	cm	cm	cm						
BIRBA 95	7-30	10-40	95	113	47,5	47,5	540	20	180	20.000		
BIRBA 115	11-30	15-40	115	133	57,5	57,5	540	24	200	20.600		
BIRBA 135	15-30	20-40	135	153	67,5	67,5	540	28	220	21.200		
BIRBA 155	18-30	25-40	155	173	77,5	77,5	540	32	240	21.800		

## MODEL **FURBA** VENDBAR

Afklip op til Ø2 cm



### Standardudstyr:

Gearbox 540 rpm med friløb  
 Universal 3-punkt hitch cat. I  
 Justerbar rullevalse  
 Slæbesko  
 Kraftoverføringsaksel  
 Hammerkniv 21  
 Parallel, mekanisk sideregulering

### Ekstra udstyr:

Tillæg for hydraulisk forskydning kr. 2.300  
 Tillæg for frontmontering, 1000 rpm kr. 1.500  
 Hydraulisk træk *Forhør*

Model	Traktor		Arb.bredde		Totalbredde		Klipningsdybde	rpm	stk.	kg	Pris
	kW	HP	cm	cm	cm	cm					
<b>FURBA 100</b>	7-30	10-40	95	113	60 40	40 60	540	20	195	20.600	
<b>FURBA 120</b>	11-30	15-40	115	133	75 45	45 75	540	24	214	21.500	
<b>FURBA 140</b>	15-30	20-40	135	153	84 44	56 96	540	28	236	22.500	
<b>FURBA 160</b>	26-30	35-40	155	173	84 44	76 116	540	32	250	23.400	
<b>FURBA 180</b>	30-30	40-40	170	188	84 44	91 131	540	36	258	24.100	

## MODEL **BARBI**

Afklip op til Ø4 cm



### Standardudstyr:

Gearbox 540 rpm med friløb  
 Universal 3-punkt hitch cat. I  
 Selvrensende, justerbar rullevalse  
 Modskær  
 Kraftoverføringsaksel  
 Hammerkniv 20  
 Mekanisk sideregulering

### Ekstra udstyr:

Slæbesko, sæt kr. 1.300  
 Tillæg for hydraulisk sideforskydning kr. 2.300

Model	Traktor		Arb.bredde		Totalbredde		Klipningsdybde	rpm	stk.	kg	Pris
	kW	HP	cm	cm	cm	cm					
<b>BARBI 100</b>	14-34	20-45	100	113	60 40	40 60	540	14	262	23.000	
<b>BARBI 120</b>	19-34	25-45	120	133	75 45	45 75	540	16	283	23.600	
<b>BARBI 140</b>	22-34	30-45	140	155	84 44	56 96	540	18	310	24.200	
<b>BARBI 160</b>	26-34	35-45	160	175	84 44	76 116	540	22	326	24.800	
<b>BARBI 180</b>	29-34	40-45	175	190	84 44	91 131	540	24	344	25.400	

## MODEL BRAVA

Afklip op til Ø6 cm

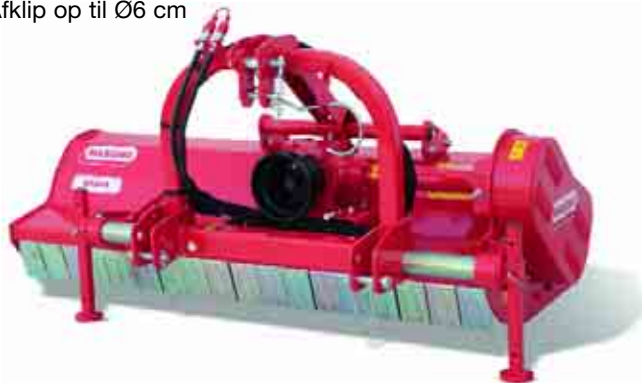





### Standardudstyr:

Gearbox 540 rpm med friløb  
 Universal 3-punkt hitch cat. I  
 Justerbar rullevalse  
 Modskær  
 Kraftoverføringsaksel  
 Hammerkniv 08  
 Parallel, mekanisk sideregulering, gælder ikke 120

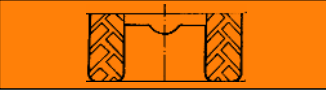
### Ekstra udstyr:

Slæbesko, sæt kr. 1.300  
 Faste frontmonterede hjul kr. 4.400  
 Tillæg for hydraulisk sideforskydning kr. 2.300  
 Tillæg cat. II, 3-punkt kr. 1.100

Model		Arb.bredde	Totalbredde					Pris	
Fast	kW	HP	cm	cm	cm	rpm	stk.	kg	ex. moms
<b>BRAVA 120</b>	19-60	25-80	115	133	57,5 — 57,5	540	12	361	26.400
<i>Forskydelig</i>									
<b>BRAVA 140</b>	22-60	30-80	135	153	70 — 65 41 — 94	540	14	435	30.300
<b>BRAVA 160</b>	26-60	35-80	155	173	80 — 75 40 — 115	540	16	467	32.100
<b>BRAVA 180</b>	29-60	40-80	173	188	85 — 88 45 — 128	540	20	490	33.900
<b>BRAVA 200</b>	37-60	50-80	195	208	98 — 96 58 — 136	540	22	528	35.800
<b>BRAVA 230</b>	37-60	50-80	230	245	123 — 107 83 — 147	540	26	620	35.900
<b>BRAVA 250</b>	40-60	55-80	257	270	137 — 120 97 — 160	540	28	650	37.800

## MODEL BELLA

Mulighed for frontmontering  
 Afklip op til Ø6 cm







Dobbelt hitch med gennemgående PTO.

### Standardudstyr:

Gearbox 540 rpm med friløb  
 Universal 3-punkt hitch cat. I  
 Modskær  
 Justerbar rullevalse  
 Kraftoverføringsaksel  
 Hammerkniv 08  
 Parallel, mekanisk sideregulering

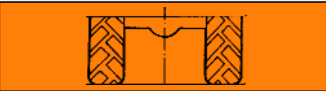
### Ekstra udstyr:

Slæbesko, sæt kr. 1.300  
 Tillæg hydraulisk sideforskydning kr. 2.300  
 Tillæg frontmontering, 1000 rpm kr. 2.300  
 Tillæg frontmontering, 540 rpm kr. 2.800  
 Tillæg cat. II, 3-punkt kr. 1.100

Model		Arb.bredde	Totalbredde					Pris	
	kW	HP	cm	cm	cm	rpm	stk.	kg	ex. moms
<b>BL 135</b>	22-59	30-80	135	150	82 — 53 42 — 93	540	14	400	29.700
<b>BL 155</b>	26-59	35-80	155	170	82 — 73 42 — 113	540	16	430	31.700
<b>BL 170</b>	30-59	40-80	170	185	96 — 74 56 — 114	540	20	470	33.300
<b>BL 190</b>	33-59	45-80	190	205	96 — 94 56 — 134	540	22	500	35.300
<b>BL 210</b>	36-59	50-80	210	225	96 — 114 56 — 154	540	24	530	37.200

## MODEL CORAZZA

Afklip op til Ø10 cm







### Standardudstyr:

Gearbox 540 rpm med friløb  
 Universal 3-punkt hitch cat. II  
 Udvendig remjustering  
 Modskær  
 Justerbar rullevalse Ø170  
 Kraftoverføringsaksel  
 Hammerkniv 14  
 Parallel, mekanisk sideregulering

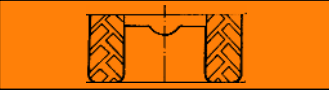
### Ekstra udstyr:

Slæbesko, sæt kr. 1.500  
 Tillæg hydraulisk sideforskydning kr. 2.700  
 Tillæg styrehjul i stedet for rullevalse kr. 4.900

Model		Arb.bredde	Totalbredde					Pris	
	kW	HP	cm	cm	cm	rpm	stk.	kg	ex. moms
CR 155	29-58	40-80	155	170	81 46	74 109	16	550	35.700
CR 170	33-58	45-80	170	185	84 49	86 121	18	572	37.500
CR 190	38-58	50-80	190	205	90 55	91 135	20	608	40.100
CR 210	40-58	55-80	210	225	99 55	111 155	22	645	42.700
CR 230	44-58	60-80	230	245	115 71	115 159	24	680	45.300

## MODEL TIGRE

Afklip op til Ø12 cm







### Standardudstyr:

Gearbox 540 rpm med friløb  
 Universal 3-punkt hitch cat. II  
 Udvendig remjustering  
 Dobbelt modskær  
 Dobbelt pladet svøb  
 Justerbar rullevalse  
 Kraftoverføringsaksel  
 Hammerkniv 14  
 Parallel, mekanisk sideregulering

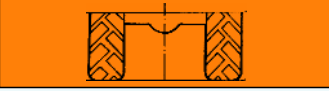
### Ekstra udstyr:

Slæbesko, sæt kr. 1.300  
 Tillæg for hydraulisk sideforskydning kr. 2.300  
 Tillæg styrehjul i stedet for rullevalse kr. 4.600

Model		Arb.bredde	Totalbredde					Pris	
	kW	HP	cm	cm	cm	rpm	stk.	kg	ex. moms
TIGRE 210	40-102	55-140	210	233	119 69	91 141	16	775	46.100
TIGRE 230	44-102	60-140	226	249	130 80	96 146	20	810	47.700
TIGRE 250	47-102	65-140	257	280	144 94	113 163	20	880	49.200
TIGRE 280	51-102	70-140	276	299	159 109	117 167	24	925	51.500
TIGRE 300	58-102	90-140	298	321	159 109	139 189	24	955	53.100



## MODEL BISONTE

Afklip op til Ø12 cm



Bionte i kombination med Giraffona. Til front- og/eller bagmontering.

### Standardudstyr:

Gearbox 1000 rpm med friløb  
Dobbelt 3-punkt hitch cat. II til både front og bagmontering  
Hydraulisk sideforskydning  
Dobbelt modskær  
Slæbesko  
Kraftoverføringsaksel  
Justerbar rullevalse Ø170  
Udvendig remjustering  
Hammerkniv 14  
Frontbeskyttelse PVC og kæde

Model	kW HP		Arb.bredde Totalbredde		cm	rpm	stk.	kg	Pris ex. moms
			cm	cm					
BISONTE 220	37-80	50-110	226	249	113 73	1000	20	820	48.300
BISONTE 250	58-80	80-110	257	280	129 89	1000	20	888	53.900
BISONTE 280	66-80	90-110	276	299	138 98	1000	24	944	59.500
BISONTE 300	74-80	100-110	298	321	149 109	1000	24	995	63.300

## MODEL BUFALO

Afklip op til Ø12 cm



### Standardudstyr:

Gearbox 1000 rpm med friløb  
Dobbelt 3-punkt hitch cat. II til både front og bagmontering  
Hydraulisk sideforskydning  
Dobbelt modskær  
Dobbeltpladet svøb  
HD Rotor  
Slæbesko  
Kraftoverføringsaksel  
Justerbar rullevalse Ø170  
Udvendig remjustering  
Hammerkniv 14  
Frontbeskyttelse PVC og kæde

Model	kW HP		Arb.bredde Totalbredde		cm	rpm	stk.	kg	Pris ex. moms
			cm	cm					
BUFALO 250	74-147	100-200	250	270	129 79	1000	26	1190	69.200
BUFALO 280	88-147	120-200	280	299	139 89	1000	28	1250	74.900
BUFALO 300	104-147	140-200	310	330	154 104	1000	30	1300	80.600

## MODEL GIRAFFETTA

Afklip op til Ø4 cm



### Standardudstyr:

Gearbox 540 rpm med friløb  
 Universal 3-punkt hitch cat. I  
 Modskær & Slæbesko  
 Kraftoverføringsaksel  
 Selvrensende justerbar rullevalse  
 Hammerkniv 20  
 Stødsikrings-beskyttelse

Model		Arb.bredde	Totalbredde	A	B	C	D	E				Pris	
		cm	cm	cm					rpm	stk.	kg	ex. moms	
<b>GIRAFFETTA 120</b>	19-38	25-50	120	133	120	145	55	175	85	540	16	365	38.800
<b>GIRAFFETTA 140</b>	22-38	30-50	140	155	140	145	55	195	105	540	20	385	40.600
<b>GIRAFFETTA 160</b>	26-38	35-50	160	175	160	145	55	215	125	540	22	405	42.400
<b>GIRAFFETTA 180</b>	29-38	40-50	175	190	175	145	55	230	140	540	24	425	44.200

Gearbox udenfor. Se model

<b>GIRAFFETTA 120</b>	19-38	25-50	120	154	120	145	30	200	100	540	16	385	40.800
<b>GIRAFFETTA 140</b>	22-38	30-50	140	176	140	145	30	220	120	540	20	405	42.600
<b>GIRAFFETTA 160</b>	26-38	35-50	160	186	160	145	30	240	140	540	22	425	44.500
<b>GIRAFFETTA 180</b>	29-38	40-50	175	211	175	145	30	255	155	540	24	445	46.300

## MODEL GIRAFFA

Afklip op til Ø10 cm

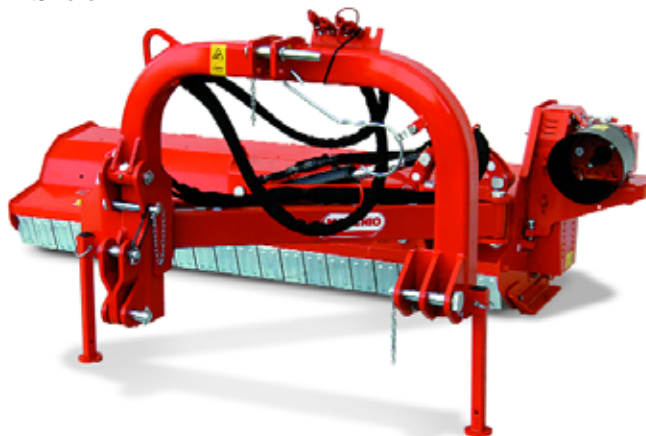

### Standardudstyr:

Gearbox 540 rpm med friløb  
 Universal 3-punkt hitch cat. II-III  
 Modskær  
 Slæbesko  
 Kraftoverføringsaksel  
 Justerbar rullevalse  
 Hammerkniv 14  
 Stødsikrings-beskyttelse

### Ekstra udstyr:

Tillæg vidvinkel PTO kr. 3.700  
 Tillæg venstre ophængt version kr. 1.800  
 Dobbelt svøb m/ekstra modskær kr. 3.000  
 Meder til slæbesko, sæt kr. 1.400

Model		Arb.bredde	Totalbredde	A	B	C	D	E				Pris	
		cm	cm	cm					rpm	stk.	kg	ex. moms	
<b>GIRAFFA 160</b>	29-74	40-100	157	177	157	170	80	221	122	540	16	716	50.400
<b>GIRAFFA 185</b>	44-74	60-100	190	210	190	170	80	251	155	540	20	776	53.700
<b>GIRAFFA 210</b>	51-74	70-100	212	232	212	170	80	276	177	540	22	792	57.000

Gearbox udenfor. SE model

<b>GIRAFFA SE 160</b>	29-74	40-100	157	198	157	170	35	265	150	540	16	720	53.800
<b>GIRAFFA SE 185</b>	44-74	60-100	190	231	190	170	35	295	183	540	20	780	57.100
<b>GIRAFFA SE 210</b>	51-74	70-100	212	253	212	170	35	320	205	540	22	810	60.400

# MODEL GIRAFFONA

Afklip op til Ø12 cm







## Standardudstyr:

Gearbox 540 rpm med friløb  
 Universal 3-punkt hitch cat. II-III  
 Dobbelt modskær  
 Dobbeltpladet svøb  
 Slæbesko  
 Kraftoverføringsaksel med vidvinkel  
 Justerbar rullevalse  
 Hammerkniv 14  
 Stødsikrings-beskyttelse

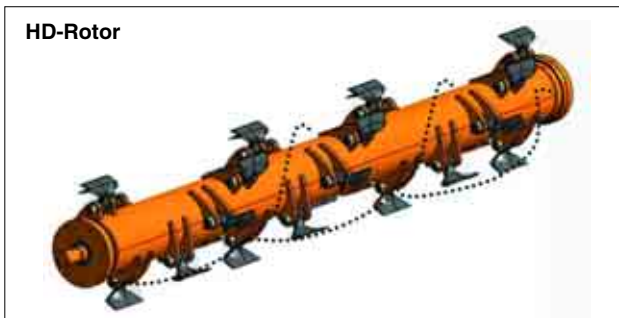
## Ekstra udstyr:

Tillæg venstre ophængt version kr. 2.600  
 Tillæg HD Rotor kr. 4.300



Model		Arb.bredde	Totalbredde	A	B	C	D	E				Pris	
Heavy Duty model	kW	HP	cm	cm	cm			cm	rpm	stk.	kg	ex. moms	
GIRAFFONA 210	90-147	120-200	210	264	210	238	50	318	200	540	16	1075	83.300
GIRAFFONA 230	98-147	130-200	226	278	226	238	50	334	216	540	20	1110	85.700
GIRAFFONA 260	105-147	140-200	257	308	257	238	50	365	247	540	20	1220	88.900

Disse maskiner er specielt lavet til klipning af græs langs vejkanter, grøfter og diger. De klarer nemt alt græs samt buske og krat op til 12 cm tykkelse. Den hydraulisk svingbare arm gør maskinerne meget fleksible, da de kan arbejde sidefor-skudt og klippe i vinkel fra +90° til -65°. Monteret bag på traktoren kan maskinerne lukkes og arbejder da som en normal centermonteret afpudder.

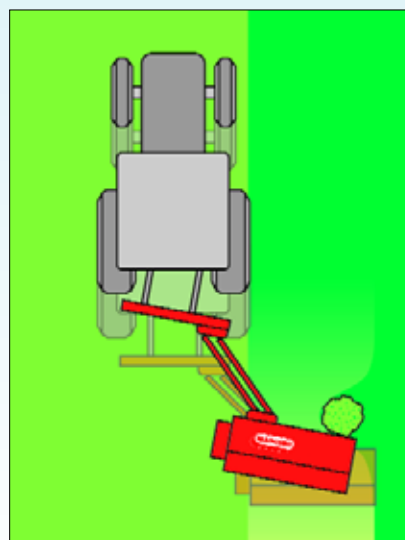
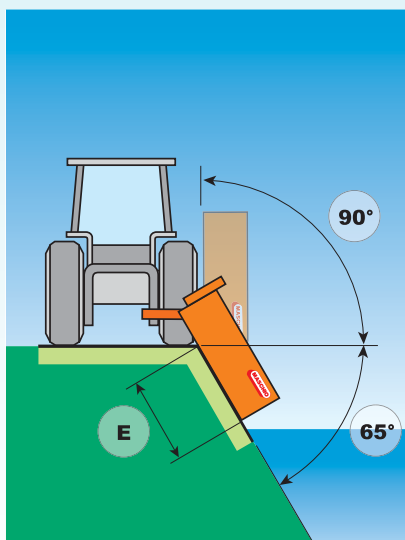
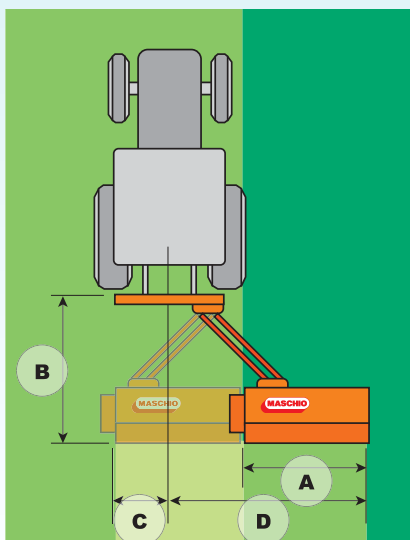

# Hegns- og rabatklipper

## Margherita



## Cristina



## Martina



## Palma



## Lara



Bagmonterede rabatklippere med klippehøjde /rækkevidde fra 380 cm op til 820 cm. Det ophængte klippehovede på den hydrauliske arm gør disse maskiner til et enestående redskab til vedligeholdelse af sø og å-bredder, grøfter, diger og øvrige græsarealer. Engelske specialbrochurer forefindes.

### Standardudstyr:

Flydende klippehovede med oliemotor.  
Oliekøler.  
Hydraulisk styring via ventil sæt med kabeltræk.  
3-punkts ophæng.  
Kraftoverføringsaksel.

### Ekstra udstyr:

Lysudstyr	kr. 5.100
Elektrisk joy-stick On/Off	kr. 25.100
Proportional el-servo joy-stick	kr. 37.900
Fingerklipper 140 (max. 2,5 cm)	kr. 25.500
Fingerklipper 160 (max. 2,5 cm)	kr. 27.400
Fingerklipper 180 (max. 5 cm) (ikke Emma)	kr. 52.800
Fingerklipper 200 (max. 10 cm) (ikke Emma/Cristina)	kr. 70.400
Grøftefræser, 50 cm	kr. 29.900
Grøftefræser, 60 cm	kr. 33.100

## Katia



Er de specifikationer, du ønsker, ikke nævnt, så forhør. Der findes andre modeller.

Model									HP max hyd.motor	Pris
	Klippehøjde klippevidde	Klippehoved	Egenvægt kg	Min. traktor vægt i kg	HP	Liter	Rotor (rpm)	Rotor Ø periferisk		ex. moms
Margherita 380	380	90	450	1600	25	75	3000	360	20	78.200
Cristina 460	460	100	620	2000	40	120	3000	360	40	90.300
Cristina 560	560	100	665	2500	60	120	3000	360	40	97.800
Martina 500	500	120	830	2200	60	170	3000	430	40	111.900
Martina 600 T	640	120	1050	2800	65	170	3000	430	40	141.000
Palma 500	505	120	1000	2300	60	170	3000	430	40	135.800
Palma 600	610	120	1070	3000	60	170	3000	430	40	139.300
Palma 720 T	745	120	1160	3500	80	200	3000	430	58	171.900
Camilla 600 T	610	120	1250	3000	80	200	3000	430	58	174.800
Katia 550	540	125	1040	3500	80	200	3000	450	58	163.800
Katia 650	625	125	1130	3800	100	220	3000	450	58	196.900
Lara 850 T	820	150	1620	4500	100	220	3000	450	58	252.500

Maschio fabrikken, der er beliggende i det nordlige Italien, er Italiens største, og en af verdens førende producenter af jordbearbejdningsmaskiner. Foruden afpudsere laver Maschio også fræsere, rækkefræsere, knivfræsere, tallerkenharver og rotorharver i mange størrelser og modeller.



## MODEL TORNADO/LEOPARD



### Standardudstyr:

Gearbox 540 rpm med friløb  
 Universal 3-punkt hitch cat. II  
 Modskær  
 Oplukkelig bagklap  
 Justerbar rullevalse  
 Kraftoverføringsaksel  
 Udvendig remjustering  
 Hammer slagle 16  
 Mekanisk sideregulering (ikke Leopard)  
**Leopard** - træk i begge sider

### Ekstra udstyr:

Slæbesko, sæt	kr.	1.700
Styrehjul, sæt	kr.	8.900
Styrehjul, sæt Leopard	kr.	10.500
Tillæg for styrehjul i stedet for rullevalse	kr.	4.900
Tillæg for hyd. sideforskydning	kr.	2.700
Dobbelt Chassis m/ekstra modskær Tornado	kr.	4.100
Leopard	kr.	6.300

Model	Traktor		Arb.bredde / Totalbredde		Tilpasningsmuligheder		rpm	stk.	kg	Pris ex. moms
	kW	HP	cm	cm	cm	cm				
TORNADO 230	44-74	60-150	230	250	115 85	115 145	540	24	920	49.700
TORNADO 250	51-74	70-150	250	270	128 98	122 152	540	26	960	52.700
TORNADO 280	59-74	80-150	280	300	140 110	140 170	540	28	1035	57.300
TORNADO 310	66-104	90-150	310	330	172 142	138 168	540	32	1125	61.800
LEOPARD 320	102-147	140-200	320	349	160	160	1000	34	1356	84.000

## MODEL GEMELLA



### Standardudstyr:

Gearbox 1000 rpm med friløb  
 Universal 3-punkt hitch cat. II og III  
 Oplukkelig bagklap  
 Hydraulisk opklappelig (240 cm)  
 Modskær

Transportsikring samt lys  
 Justerbar rullevalse Ø220  
 Kraftoverføringsaksel Z6  
 Udvendig remjustering  
 Hammer slagle 16  
 Justerbare slæbesko  
 Midtkniv for minimering af midtstribe



### Ekstra udstyr:

Styrehjul i stedet for rullevalse - 2 sæt	kr.	12.900
Dobbelt Chassis m/ekstra modskær	kr.	8.000
Stribeklipper	kr.	31.500

Model	Traktor		Arb.bredde / Totalbredde		Tilpasningsmuligheder		rpm	stk.	kg	Pris ex. moms
	kW	HP	cm	cm	cm	cm				
GEMELLA 470	88-220	120-300	465	502	235	235	1000	48	2500	176.500
GEMELLA 620	110-220	150-300	620	657	360	360	1000	64	2925	192.100

Importør for Danmark:

# MO implements

MO Implements A/S • Ulvevej 24 C • 7800 Skive  
 Telefon: 96 14 04 44  
 E-mail: mo@mo-i.dk • Internet: www.mo-i.dk



Forhandler: